

PRZECZYTAJ PORADY.



MONTAŻ

MINITUFT

płytki dywanowe

GRIND
OPPOSITE

INDEKS

01 ZANIM ZACZNIESZ 4

02 JAK PRZYGOTOWAĆ PODŁOŻE 6

03 MONTAŻ PŁYTEK DYWANOWYCH 11

04 ZABEZPIECZENIE PODŁOGI PO UŁOŻENIU PŁYTEK 16

05 GWARANCJA 17

PRZYBORY

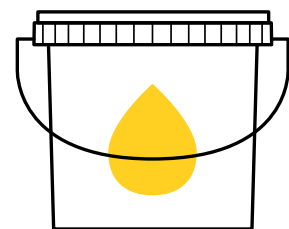
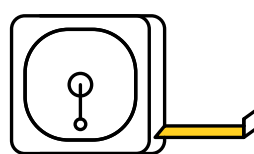

MINITUFT PŁYTEK DYWANOWYCH

Płytki dywanowe modulyss dostępne są w różnych kolorach, strukturach i wzorach. Daje to nieograniczone możliwości kreatywnego ich wykorzystania. Jednak aby uzyskać optymalny rezultat, absolutnie konieczny jest prawidłowy montaż płytek. Postępuj zatem zgodnie z niniejszą instrukcją montażu.

Płytki dywanowe Minituft są zaprojektowane w stylu czystego minimalizmu. Niemniej jednak, ze względu na ich strukturę, należy podczas prac zwracać jak największą uwagę na detale, co umożliwi idealne wykonanie prac i zadowalający efekt końcowy. Produkty o klasycznym splocie pętłkowym oraz produkty przeplatane niższymi i wyższymi pętelkami maskują niedoskonałości podłoża i zapewniają normalne, dopuszczalne dla płytek dywanowych tolerancje. W przypadku konstrukcji minituft, ze względu na ograniczoną wysokość płytek dywanowych, podłoże musi być bardzo precyzyjnie wykonane i wyrównane, a same płytki muszą do siebie ściśle przylegać.



01 ZANIM ZACZNIESZ

Przechowywanie

Płytki oczekujące na montaż powinny być przechowywane w zamkniętym pomieszczeniu o temperaturze między 18°C a 28°C.

Paleta liczy około 20 kartonów. Nie ustawiaj więcej niż 2 palety albo 10 kartonów na sobie. Zapobiegiesz w ten sposób zagnieceniom runa. Kartony zawsze ustawiaj porządnie.

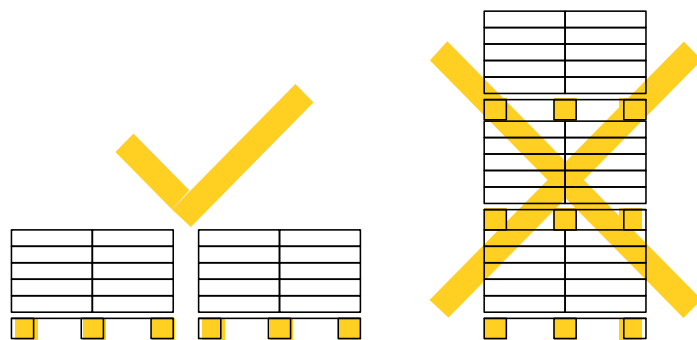

Aklimatyzacja & warunki otoczenia

Zanim przystąpisz do montażu, umieść wszystkie kartony na płaskiej powierzchni w pomieszczeniu, w którym płytki będą układane. Usuń opakowanie, otwórz kartony z góry albo z boku i pozostaw płytki przez 24 godziny, aby się zaaklimatyzowały. Temperatura pomieszczenia nie powinna być niższa niż 18°C ani wyższa niż 28°C. Natomiast zalecana względna wilgotność powietrza to między 30% a 65%.

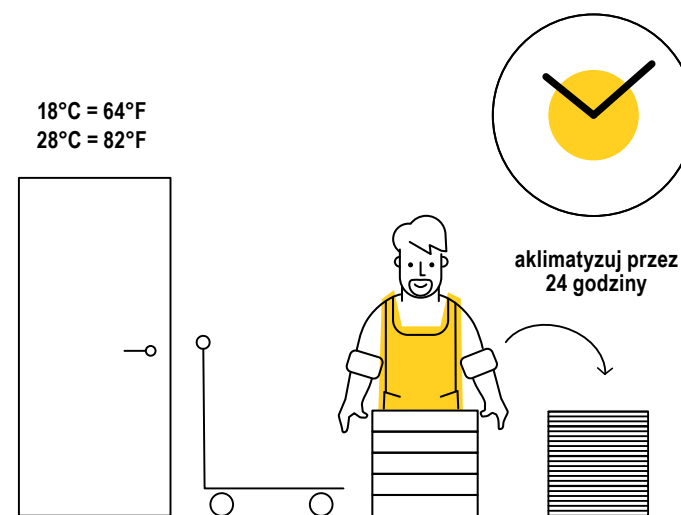

Kontrola

Na każdym kartonie podano informacje o jakości, kolorze i numerze partii:



1. Kolekcja
2. Kod produktu
3. Numer koloru
4. Numer artykułu
5. Kod kąpielii barwiącej

Informacje te oraz strzałkę wskazującą kierunek runa można znaleźć również na spodzie każdej płytki dywanowej.

W celu zapewnienia równomiernego rezultatu bardzo ważne jest, aby w danym pomieszczeniu używać płytek z tej samej partii. Dlatego zawsze sprawdzaj dostarczony materiał przed przystąpieniem do jego montażu.

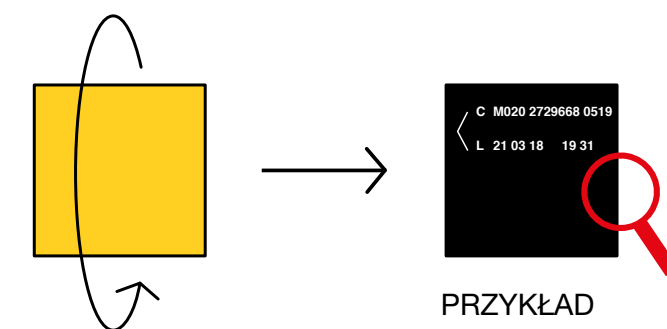

- PRZYKŁAD**
- ← Kierunek montażu
 - C Płytki C (może to być również A, B lub D)
 - M020 Kod jakości
 - 2729668 Partia barwników
 - 0519 Oznakowanie rolki lateksu
 - L Lewa rolka (lub R, Prawa rolka)
 - 21 03 18 Data produkcji
 - 19 31 Przydatność bitumu

02 JAK PRZYGOTOWAĆ PODŁOŻE



Krok 1: Określenie rodzaju podłoża

Najpierw i przede wszystkim należy określić rodzaj podłoża, tzn. z jakiego materiału składa się podłoże i jaki jest jego stan?

Płytki dywanowe modulyss można montować na każdej podłodze, jeśli jest ona sucha, czysta, wolna od tłuszczu, stabilna i płaska. Resztki poprzedniej wykładziny podłogowej czy kleju należy zupełnie usunąć. Powyższe podstawowe zasady powinny być zawsze uwzględnione niezależnie od rodzaju podłoża.

Aby zapewnić sobie szybki i bezproblemowy montaż, upewnij się, że w sposób prawidłowy wypełnione są wszystkie warunki opisane w tej sekcji. Jakiegokolwiek odstępstwo może skutkować niepożądanym rezultatem oraz utratą gwarancji. Zalecamy rozpoczynanie montażu płytek dopiero po ukończeniu innych prac w pomieszczeniu. W przeciwnym razie mogą one spowodować widoczne uszkodzenia i zabrudzenia.

Ważne jest, by przy stabilnych wymiarowo płytkach (według EN1307) korzystać również z dostatecznie stabilnego podłoża ze współczynnikiem rozszerzalności liniowej maksymalnie 0,05mm/m/°C. Należy ściśle przestrzegać wytycznych architektonicznych związanych ze stosowaniem fug dylatacyjnych.

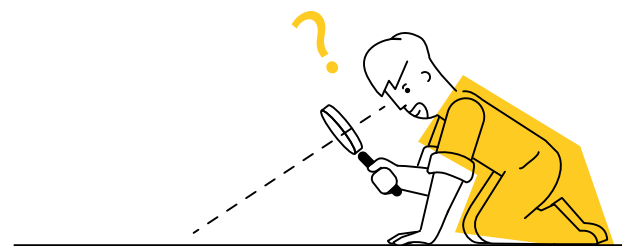

Beton

Podłoże betonowe powinno być wyrównane, czyste i suche. Jeśli powierzchnia jest pokryta pyłem albo porowata, należy nanieść preparat gruntujący. Powinien on być odpowiedni do wybranego kleju. Aby to sprawdzić, skorzystaj z instrukcji użytkownika producenta kleju.

Drewno

Płytki dywanowe można układać na podłożu takim jak sklejka multiplex, płyta wiórowa i twarda płyta pilśniowa.

Należy przy tym jednak uwzględnić następujące kwestie: podczas montażu powinien panować normalny klimat wewnętrzny, ponieważ istnieje ryzyko zniekształcenia płytek wskutek oddziaływania wilgoci czy przeciążenia. Przy obciążeniu 75 kg na długości 20 cm nie powinny powstawać zniekształcenia. Należy starannie przeszlifować i wyrównać spoiny, aby zapobiec ich odbiciu na płytkach.

Jeśli drewniane podłoże jest w złym stanie, czy też występuje wiele spoin i nierówności, zalecamy jego wymianę.

Podłoże absorbujące

W przypadku podłoża silnie absorbującego należy nanieść preparat gruntujący. Smarując podłoże mokrym pędzlem, możesz określić stopień wchłaniania: im szybciej woda wsiąka, tym bardziej podłoże absorbuje. W zależności od prędkości wchłaniania wody można wybrać rodzaj podkładu gruntującego.

Podłogi podniesione

Podłoga podniesiona powinna być stabilna. Spoiny pionowe oraz poziome powinny precyzyjnie przylegać. Unikaj wszelkich uskoków między modułami.

Podczas montażu dołóż wszelkich starań, aby łączenia płytek nie wypadły w miejscu stykania się modułów podłogi podniesionej.

Wykładzina

Wykładzina (spodnia) nie może służyć jako podłoże, ponieważ nie posiada odpowiednich właściwości.

W razie wątpliwości zawsze możesz zwrócić się o poradę i wsparcie techniczne do modulyss.

Krok 2: Sprawdzenie warunków

Podłoże powinno być stabilne i suche zgodnie z wymogami krajowych norm i przepisów architektonicznych. Przed przystąpieniem do montażu należy uwzględnić następujące warunki: temperatura otoczenia między 18°C a 28°C oraz temperatura podłoża co najmniej 18°C. Wartość względnej wilgotności powietrza wynosi między 30% a 65%. Warunki takie muszą występować 48 godzin przed montażem, podczas montażu oraz 72 godziny po jego ukończeniu.

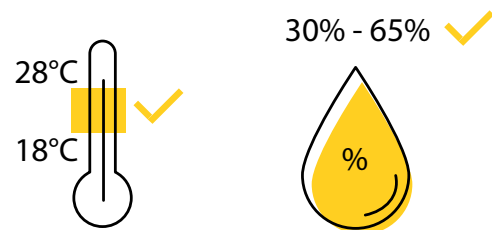

Krok 3: Wyrównanie podłoża

Odpowiednie podłoże to w przypadku tych kolekcji sprawa kluczowa. Płytki dywanowe minituft posiadają runo o wyjątkowo małej grubości, przez co każda nierówność staje się widoczna natychmiast po ich montażu.

Dlatego w przypadku tych kolekcji maksymalna dopuszczalna rozbieżność gładkości podłoża pod listwą 2 m to jedynie 1,5 mm. Pod listwą 20 cm wynosi ona 0,5 mm.

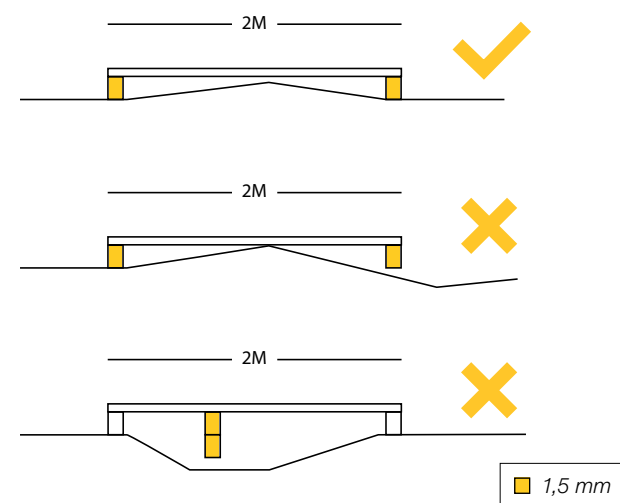

1. Nierówności podłoża mieszczą się w normie.
2. Podłoże jest zbyt nierówne.
3. Wgłębienia podłoża są zbyt duże.

Krok 4: Ogrzewanie podłogowe

W pomieszczeniu z ogrzewaniem podłogowym system grzewczy powinien zostać wyłączony na co najmniej 24 godziny przed montażem płytek dywanowych. Ponadto ogrzewanie podłogowe powinno zostać zainstalowane co najmniej 10 dni przed montażem płytek, aby upewnić się, że ewentualna wilgoć resztkowa wyparowała.

48 godzin po montażu płytek dywanowych można powoli włączać ogrzewanie podłogowe, podwyższając temperaturę o 5°C dziennie aż do osiągnięcia zwykłej temperatury pomieszczenia. Zwróć jednak uwagę, by temperatura pod płytkami nie przekraczała 27°C. Upewnij się, że obieg grzewczy jest w pełni wodoszczelny.

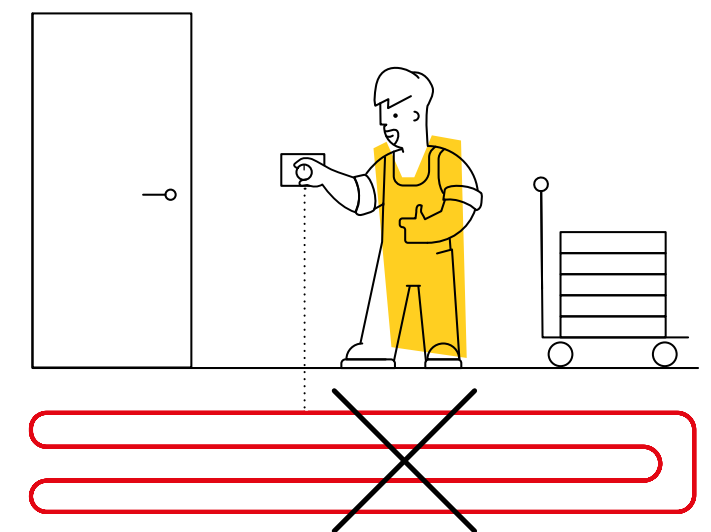

Krok 5: Sprawdzanie stopnia wilgotności

Nie stworzono jeszcze takiego kleju, który pozwalałby na przyklejenie tekstylnej wykładziny do (stale) wilgotnego podłoża. Dlatego przed montażem płytek dywanowych modulyss należy upewnić się, że podłoże jest trwale suche.

Wilgotność względna powietrza otoczenia powinna mieć wartość między 30% a 65%.

Zazwyczaj zaleca się, by ograniczyć wilgotność równowagową drewna do 8%–12%.

W przypadku posadzek (betonowych) dopuszczalny stopień wilgotności zależy od obecności ogrzewania podłogowego oraz rodzaju posadzki. Tabela pokazuje wartości skrajne dopuszczalnego stopnia wilgotności:

Rodzaj podłoga	Rodzaj posadzki	Poziom wilgotność (*)	Wilgotność wzgl. dna (**)
Przepuszczalne dla wilgoci	Cementowe	3 CM-%	75%
	Anhydrytowe	1 CM-%	75%

(*) w oparciu o metodę karbidową
(**) wilgotność względna powierzchni

03 MONTAŻ PŁYTEK DYWANOWYCH

Mocowanie płytek dywanowych

Płytki dywanowe modulyss ważą > 3,5 kg/m². Z tego względu nie ma potrzeby stosowania trwałego klejenia, zgodnie z EN1307. Zalecamy jednak użycie kleju antypoślizgowego, półtrwałego. Nigdy nie układaj płytek dywanowych na jeszcze mokrym kleju – zawsze przestrzegaj czasu schnięcia.

Klej antypoślizgowy albo półtrwały

Te rodzaje kleju po nałożeniu i wyschnięciu tworzą lepki film na podłożu. Zawierają one trwały, nieutwardzalny środek spajający, dzięki czemu płytki dają się łatwo usunąć. Nałóż cienką warstwę kleju albo lepiszcza na podłoże, upewniając się, że jest rozłożone równomiernie na całej powierzchni. Pamiętaj o uwzględnieniu zaleceń producenta stosowanego produktu. Dodatkowe informacje na temat użycia danego rodzaju kleju dostępne są u przedstawiciela modulyss.

Określenie punktu początkowego

Narysuj kredą co najmniej dwie prostopadłe linie na podłożu. Linie powinny ciągnąć się na całej długości i szerokości. Najlepiej na początku ustalić miejsce punktu przecięcia się linii (=zobacz żółty punkt na poniższej ilustracji), tak aby zamierzony rezultat ułożenia płytek został osiągnięty przy minimum ścinek na końcu.

Zmierz powierzchnię, aby wyznaczyć prawidłowy punkt początkowy, przy którym płytki krawędziowe będą jak największe. Zaplanuj to we właściwy sposób, dzięki czemu unikniesz sytuacji, w której po odcięciu pozostanie mniej niż połowa płytki.

Nie układaj całych płytek bezpośrednio przy ścianie, ponieważ żadna ściana nie jest doskonale prosta.

Po ukończeniu montażu płytki muszą ściśle do siebie przylegać, jednak nie mogą być stłoczone. Jeśli płytki nie przylegają należycie, mogą tworzyć się otwarte spoiny. Kiedy są zbyt stłoczone, dochodzi do powstawania wypukłości i wyrzuseń płytek. Po albo w czasie montażu można przeprowadzić dodatkową kontrolę, mierząc na podłodze 10 płytek, które nie wykazują widocznych otworów, nierówności czy nachodzenia. Pomiar powinien być równy 10-krotności wymiaru płytki (+/- 0,2%). Uzyskany pomiar jest wskaźnikiem prawidłowości montażu płytek.

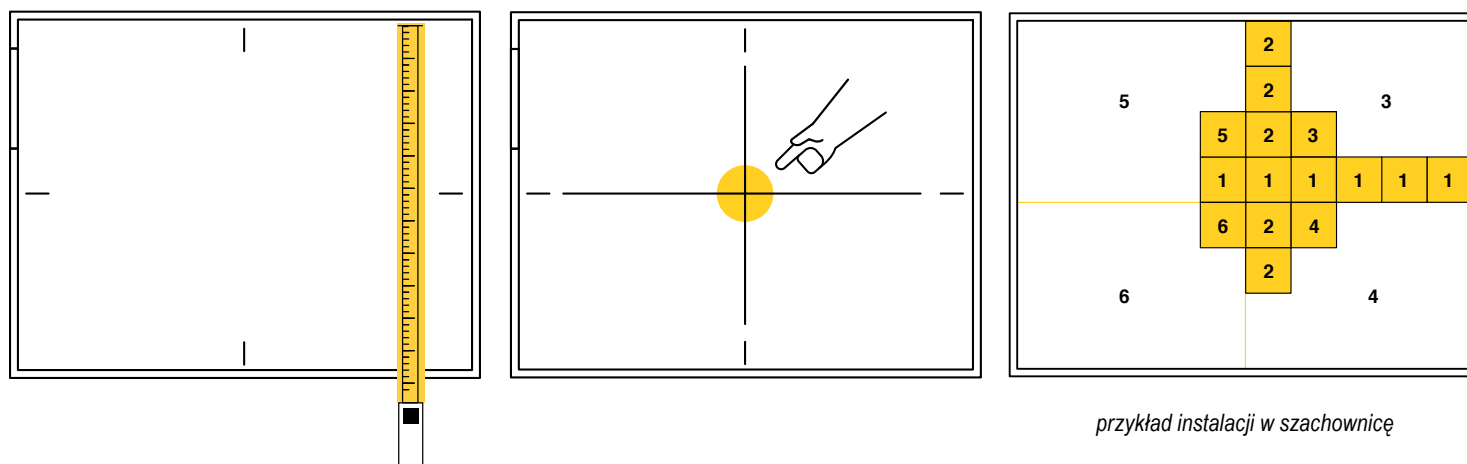

Montaż płytki dywanowe minituft i wzory powtarzalne

Płytki dywanowe minituft wymagają dodatkowej staranności podczas montażu polegającej na bliskim łączeniu płytek. Ze względu na strukturę o niskim profilu otwarte spoiny będą natychmiast widoczne.

Także i tutaj należy pamiętać o ścisłej kontroli spoin oraz ewentualnym przestawianiu płytek.

Przenikanie kolorów

Ze względu na konstrukcję, przenikanie kolorów czy cięcie płytek może powstać niepożądany efekt końcowy. Można to łatwo zmodyfikować poprzez przestawianie płytek. Na przykład, kiedy na skraju są ułożone obok siebie 2 płytki z paskiem, widoczny będzie grubszy pasek. Przemieszczając jedną z tych płytek, unikniesz takiego efektu wizualnego.

Dobór metody montażowej

Na spodzie płytek dywanowych znajduje się strzałka wskazująca kierunek runa. Pomaga to w układaniu produktu w różny sposób:

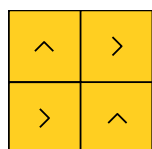

Szachownica

Oznacza to, że strzałkę na spodzie płytki dywanowej należy każdorazowo obrócić o 90°.

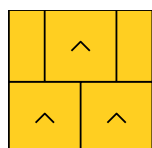

Układ co pół płytki

Oznacza to, że wszystkie strzałki wskazują ten sam kierunek, oraz że każda płytka przesuwana jest w poziomie o pół długości, tak aby nigdy nie było 4 schodzących się w jednym punkcie rogów.

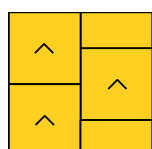

Układ ciosany

Oznacza to, że wszystkie strzałki wskazują ten sam kierunek, oraz że każda płytka przesuwana jest w pionie o pół długości, tak aby nigdy nie było 4 schodzących się w jednym punkcie rogów.

Na karcie technicznej (którą można odszukać na naszej stronie internetowej) znajduje się informacja o tym, jakie możliwości montażowe są do zastosowania w przypadku danej kolekcji. Tych instrukcji należy przestrzegać. Odstępstwa możliwe są wyłącznie po konsultacji z modulyss. Niestosowanie się do opisanych możliwości montażu skutkować będzie utratą gwarancji.

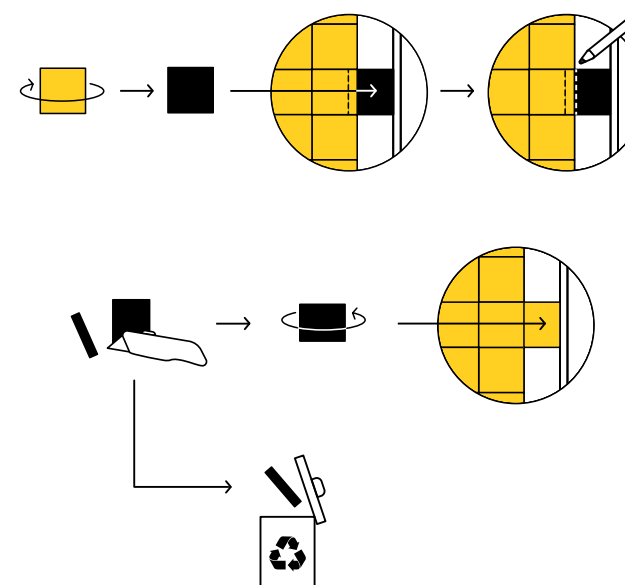

Prycinanie płytek

Przy wykańczaniu pomieszczenia płytki dywanowe muszą zostać w większości przypadków przycięte do pożądanego wymiaru przy użyciu noża typu stanley. Płytki tną się na spodzie. Przycięte resztki mogą zostać ponownie użyte. Ważne jest jednak przy tym, by zawsze przykładać do płytki graniczącej nieodciętą stronę płytki.

04 ZABEZPIECZENIE PODŁOGI PO UŁOŻENIU PŁYTEK

Upewnij się, że ułożona wykładzina została dostatecznie zabezpieczona, jeśli do pomieszczenia mają wejść jeszcze inni wykonawcy.

Ciężkie meble ustawiaj na twardej płytach pilśniowych, aby nie uszkodzić dywanu.

Ponadto przez 7 dni po montażu należy zadbać o to, by nie dochodziło do silnych wzrostów temperatury.

Podczas całego okresu eksploatacji płytek dywanowych zaleca się utrzymywanie temperatury pomiędzy 18°C i 28°C oraz względnej wilgotności powietrza na poziomie między 30% i 65%.



05 GWARANCJA

Montaż testowy

Przed każdym montażem można ułożyć maksymalnie 100 m² w celu dokonania oceny. Jeśli strona zainteresowana stwierdzi jakiegokolwiek odstępstwa względem pierwotnej specyfikacji lub błąd produkcyjny, należy o tym powiadomić modulyss przed dalszym montażem płytek dywanowych.

15 lat gwarancji

Aby osiągnąć optymalny rezultat i utrzymać 15 lat gwarancji, płytki dywanowe powinny być prawidłowo ułożone oraz regularnie czyszczone. Płytki dywanowe należy układać zgodnie z instrukcjami instalacji modulyss oraz czyścić i konserwować według zaleceń modulyss dotyczących czyszczenia płytek (*).

Jeśli w przypadku powoływania się na gwarancję stwierdzone zostanie, że płytki dywanowe nie są ułożone i czyszczone zgodnie z instrukcjami, modulyss nie ponosi odpowiedzialności za błędy wynikające z niefachowego montażu i niewłaściwej konserwacji. W takim przypadku utracona zostaje także 15-letnia gwarancja.

(* Aktualną wersję zaleceń dotyczących czyszczenia płytek można przeczytać lub pobrać na stronie internetowej modulyss.

modulyss
Zevensterrestraat 21
B 9240 Zele

T +32 (0)52 80 80 80
F +32 (0)52 80 82 00
info@modulyss.com

www.modulyss.com



www.modulyss.com